

MARO

MARO

RADIUS
OFFICE

info@radiusoffice.com
www.radiusoffice.com



Atmosfera

“It is not enough that we build products that function, that are understandable and usable, we also need to build products that bring joy and excitement, pleasure and fun, and, yes, beauty to people’s lives.”

–Don Norman

RADIUS
OFFICE

info@radiusoffice.com
www.radiusoffice.com

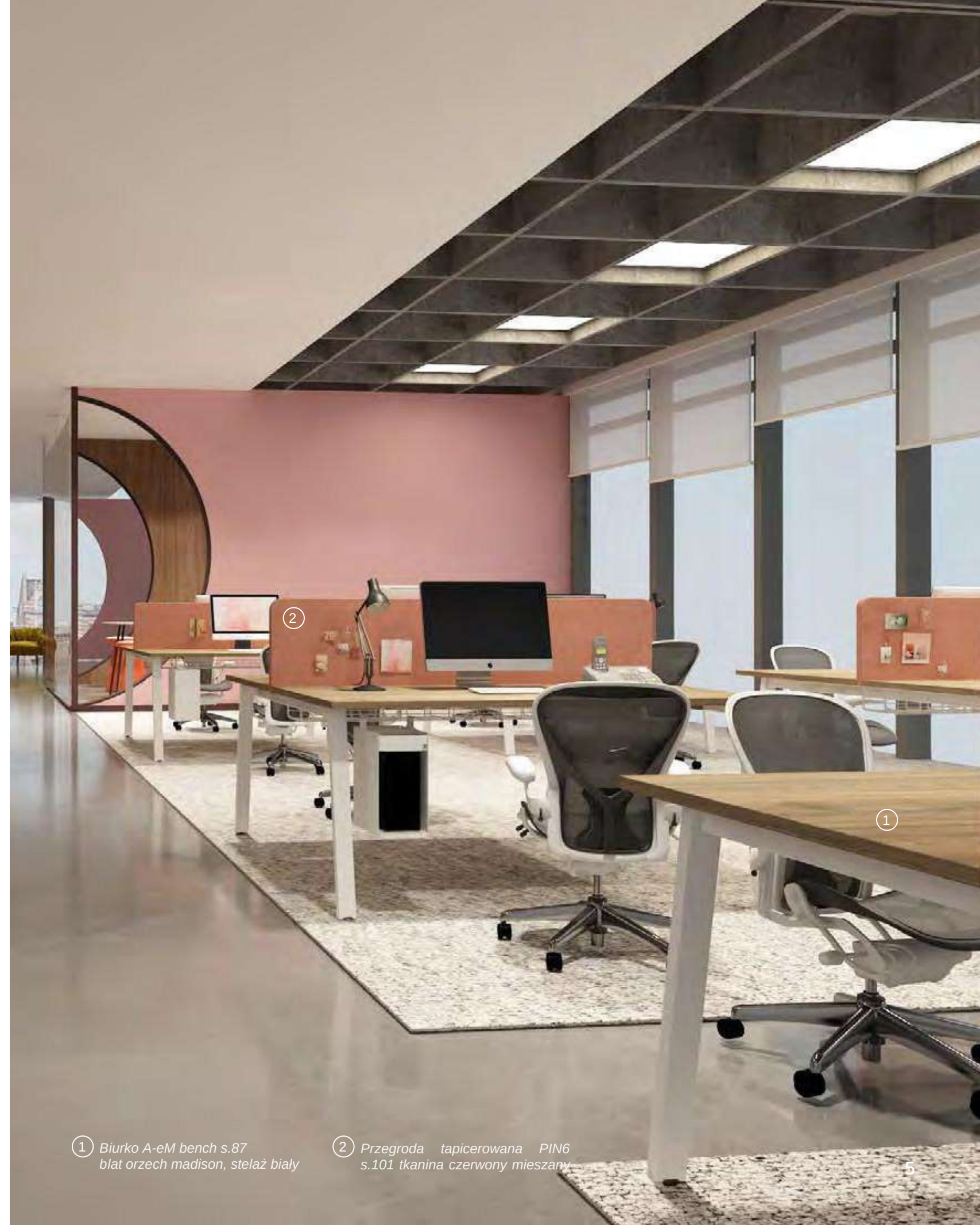

① Biurko A-eM bench s.87
blat orzech madison, stelaż biały

② Przegroda tapicerowana PIN6
s.101 tkanina czerwony miesznany



⑥ 1Biuorko F-eM Bench dwuosobowy wsparty na szafce s.89 stelaż biały, blat biały

③ Biurko F-eM Bench czteroosobowy z przelotką ergonomiczną i blatem przesuwным s.89 stelaż biały, blat biały

④ Kontener podbiurkowy Cargo s.170 korpus, front biały



①

②

③

④

RADIUS
OFFICE

info@radiusoffice.com
www.radiusoffice.com

③ Szafa jednodrzwiowa PRO z drzwiami przesuwными s.178 korpus kolor na specjalne zamówienie

④ Nadstawka 10H, wymiar na specjalne zamówienie s.178 korpus czereśnia havana



③

③

①

②

RADIUS
OFFICE

info@radiusoffice.com
www.radiusoffice.com

③ Szafa jednodrzwiowa PRO z drzwiami przesuwными i nadstawką s.178 korpus kolor na specjalne zamówienie, nadstawka czereśnia havana



RADIUS
OFFICE

info@radiusoffice.com
www.radiusoffice.com

3 Diviso 6OH montowane do ściany tylnej szafy 4 Szafa PRO z drzwiami przesuwными 2OH i nadstawką 1OH s.192 stelaż czarny, elementy płytowe grafit s.178 korpus, front biały, nadstawka orzech madison



RADIUS
OFFICE

info@radiusoffice.com
www.radiusoffice.com

② Kontener TOP
s.168 korpus i
front biały

③ Szuflada podbłatowa
s.113 kolor biały

④ Akcesoria na dokumenty do przegród s.
101 kolor grafit



RADIUS
OFFICE

info@radiusoffice.com
www.radiusoffice.com

3 Diviso 60H montowane do ściany tylnej szafy
s.192 stelaż czarny, elementy płytowe grafit

4 Szafa PRO z drzwiami przesuwными 30H
s.178 korpus i front biały





RADIUS
OFFICE

info@radiusoffice.com
www.radiusoffice.com

*Biurko Lano -T z chromowaną stopą, wsparte na szafce
s. 97 stelaż biały, blat biały*

*2 Szafka podbiurkowa z kontenerkiem
s.178 korpus i front biały*

*Aura s.190
stelaż czarny wypełnienie orzech maroni, beżowy kaszmir*



1. *Biurowo pojedyncze Q-eM z zabudową płytową s.94 stelaż biały, blat orzech madison*

2. *Szafka z drzwiami przesuwными 2OH i nadstawką 1OH s.178 korpus i front biały, nadstawka orzech madison*

3. *3 Szafka PRO typu Z z drzwiami skrzydłowymi 4OH s.178 korpus i front biały*

4. *Lockery z wrzutnią s.180 korpus i front biały*



RADIUS
OFFICE

info@radiusoffice.com
www.¹radiusoffice.com

2Szafa Pro typu Z z drzwiami skrzydłowymi 4OH
s.178 korpus i front biały

3Nadstawka z panelem tapicerowanym tylnym s.178
korpus orzech madison, tapicerka czerwony
mieszany



Biurko O-eM s.92
stelaż biały, blat biały

Kontener mobilny TOP s.168
korpus biały, fronty beżowy kaszmir

3Przegroda
s.101 płyta
kaszmir

plytowa
beżowy

Szafa PRO z drzwiami przesuwymi na
cokole s.178 korpus biały, fronty beżowy
kaszmir, stelaż biały

Idea H s.156
stelaż biały, blat biały

Szafa aktowa PRO 50H
s.178 korpus i front biały







①

②

③

④

④

RADIUS
OFFICE

info@radiusoffice.com
www.radiusoffice.com

Lano - E 210 T bench z przegrodą PIN6 s.107
stelaż biały, blat biały, tapicerka czerwony mieszany

3 Szafa PRO z drzwiami przesuwными 2OH
s.178 korpus i front biały

Lano - E 210 T bench z przegrodą PIN6 s.107
stelaż biały, blat biały, tapicerka turkus mieszany

Aura s.190
stelaż czarny, wypełnienie orzech maroni, szary płatynowy



RADIUS
OFFICE

info@radiusoffice.com
www.radiusoffice.com

Biurko Sirio wsparte na szafce
s.139 stelaż chrom, blat biały

Szafka podbiurkowa z szufladami, półką i drzwiami
skrzydłowymi s.139 korpus i front biały

Przegroda szklana
s.101 szkło satinato

Stół Idea M s.158
korpus biały, blat biały, stelaż stal szczotkowana



①

③

②

RADIUS
OFFICE

info@radiusoffice.com
www.radiusoffice.com

*Biurko Sirio wsparte na szafce s.139
stelaż chromowany, blat orzech madison*

*Szafka podbiurkowa z szufladami, półką i drzwiami
skrzydłowymi s.139 korpus i front biały*

*Szafa PRO z drzwiami przesuwными i nadstawką
s.178 korpus biały, front orzech madison*



Biurko A-eM Bench s.87
stelaż biały, blat biały z doklejką grafitową

3Biurko F-eM Bench sześćoosobowy z przelotką ergonomiczną
s.89 stelaż biały, blat biały z doklejką grafitową

Stół Idea C s.160
stelaż biały, blat biały z doklejką grafitową, półka grafit

Szafa i regał PRO
s.178 korpus biały,
front grafit





3

2

1

RADIUS
OFFICE

info@radiusoffice.com
www.radiusoffice.com

Stół Idea P s.159
blat i boki białe, stelaż biały, podnózek stal szczotkowana

Biurko Q-eM Bench
s.94 stelaż biały, blat
biały

Przegroda płytowa z panelem tapicerowanym PIN6
s.101 płyta biała, tapicerka granatowy

Atmosfera



RADIUS
OFFICE

info@radiusoffice.com
www.radiusoffice.com

2Regał PRO 30H z drzwiami szklanymi w ramie aluminiowej
s.178 korpus biały, drzwi szkło bezbarwne, rama aluminium

3Szafa Pro z drzwiami skrzydłowymi i przeszkleniem 50H s.178
korpus, front biały, uchwyt W1, drzwi szkło antisol grafit rama aluminium

1Szafa PRO registraturowa 20H
s.178 korpus i front biały

4Szafa z drzwiami skrzydłowymi 30H PRO typu P
s.178 korpus i front biały



RADIUS
OFFICE

info@radiusoffice.com
www.radiusoffice.com

1Regał PRO 3OH z drzwiami szklanymi w ramie aluminiowej s.178 korpus biały, drzwi szkło bezbarwne, rama aluminium

3Szafa Pro z drzwiami skrzydłowymi i przeszkleniem 5 OH s.178 korpus, foront biały, uchwyt W1, drzwi szkło antisol grafit rama aluminium

Szafa z drzwiami skrzydłowymi 3OH PRO typu P s.178 korpus i front biały

Kontener TOP s.168 korpus i front beżowy kaszmir





Ścianka mobilna Wariant s.122
stelaż rudy, tapicerka czerwony mieszany

Biurko kompaktowe Wariant z blatem uchylnym
s.116 stelaż biały, blat płyta suchościeralna

Ścianka mobilna Wariant s.122
stelaż słoneczny beż, tapicerka cappuccino

Biurko kompaktowe Wariant z pneumatyczną
regulacją wysokości s.116 stelaż biały, blat biały



1

3

2

3

1 Garderoba mobilna Wariant s.124
stelaż rudy, elementy płytowe czereśnia havana

Biurko kompaktowe Wariant z pneumatyczną regulacją
wysokości s.116 stelaż biały, kolumna biała, blat biały

Ścianka mobilna Wariant s.122
stelaż rudy, tapicerka alabastrowy szary z przeszyciem channel





1

2

3

RADIUS
OFFICE

info@radiusoffice.com
www.radiusoffice.com

Ścianka mobilna z tablicą suchościeralną s.122
stelaż słoneczny beż, płyta suchościeralna, tapicerka morski

Szafa modułowa Wariant s.130
cokół czarny, korpus i fronty beżowy kaszmir

Biurko z wysoką zabudową i pneumatyczną regulacją wysokości Wariant s.118
stelaż słoneczny beż, blat biały, tapicerka alabastrowy szary z przeszyciem channel



①

②

③

RADIUS
OFFICE

info@radiusoffice.com
www.radiusoffice.com

Stojak TV Wariant s.125
stelaż słoneczny beż, szafka beżowy kaszmir, płyta biała

2Miejsce spotkań Wariant s.126
stelaż rudy, blat czereśnia havana, tablica suchościeralna

Pomocnik mobilny Wariant s.128
stelaż słoneczny beż, elementy płytowe beżowy kaszmir



RADIUS
OFFICE

info@radiusoffice.com
www.radiusoffice.com

Szafa modułowa Wariant s.130
stelaż czarny, korpus i front beżowy kaszmir

Biurko z niską zabudową Wariant s.120
stelaż rudy, blat i zabudowa orzech maroni

Biurko z niską zabudową Wariant s.120
stelaż słoneczny beż, blat i zabudowa beżowy kaszmir



①

②

③

RADIUS
OFFICE

info@radiusoffice.com
www.radiusoffice.com

1 Miejsce spotkań *Wariant s.126*
stelaż brudny róż, blat czereśnia *havana*, tapicerka *cappuccino*

Ścianka mobilna *Wariant s.122*
stelaż rudy, płyta suchościerna, tapicerka *cappuccino*

Biurko z niską zabudową *Wariant s.120*
stelaż słoneczny *beż*, blat i zabudowa *beżowy kaszmir*



3

1

2

Stół I-eM złożony
s.146 stelaż czarny,
blat biały

Stół I-eM s.146
stelaż biały, blat biały

3Mównica s.148
stelaż biały, elementy płytowe szary platynowy



RADIUS
OFFICE

info@radiusoffice.com
www.radiusoffice.com

1Bierko A-eM bench s.87
blat orzech madison, stelaż biały

Przegroda tapicerowana PIN6
s.101 tkanina czerwony mieszaany

Kontener Nano
s.169 kolor biały



RADIUS
OFFICE

info@radiusoffice.com
www.radiusoffice.com

Ścianka mobilna S40 s.1952 tapicerka
czerwony mieszany, stelaż biały

Idea A s.154
blät beżowy kaszmir, obrzeże grafit, stelaż grafit



①

②





RADIUS
OFFICE

info@radiusoffice.com
www.radiusoffice.com

1Lano-E 500 z pneumatyczną regulacją wysokości
s.108 blat biały, stelaż czarny



Scianka S40 s.194
stelaż biały, tapicerka czerwony mieszany

Lano-E 300 Q s.104
stelaż biały, blat orzech madison

Power
s.163
czarny

Circle
kolor



Lano-E 300 Q s.104
stelaż biały, blat orzech madison

Ścianka S40 s.194
stelaż biały, tapicerka czerwony mieszany

3Power Circle
s.163 kolor czarny

Strefy biurowe

Biuro to skomplikowany ekosystem, który powinien wspierać pracowników w ich codziennych obowiązkach i pomagać w osiągnięciu podjętych przez organizację celów. Odpowiednio zaprojektowana przestrzeń biurowa to równowaga pomiędzy przestrzeniami wspierającymi współpracę i interakcje między pracownikami, a strefami przeznaczonymi do pracy o charakterze indywidualnym, gdzie ważna jest koncentracja i poczucie prywatności. To również miejsce gdzie ludzie mogą dzielić się wiedzą, uczyć i rozwijać. Podział na strefy jest coraz częściej obserwowaną koncepcją w przestrzeniach biurowych, to naturalna odpowiedź na potrzeby współczesnego pracownika. Stworzenie możliwie najbardziej optymalnych warunków do pracy podnosi jej efektywność i znacząco wpływa na poprawę satysfakcji pracownika.

STREFA SZYBKICH SPOTKAŃ

s. 126-127

STREFA GABINETOWA

katalog mebli gabinetowych MARO

STREFA KONFERENCJI

katalog mebli gabinetowych MARO

STREFA PRACY AGILE

s. 115-135

BIURO DOMOWE

s. 116

STREFA RECEPCJI

katalog lad recepcyjnych MARO

STREFA PRACY WSPÓLNEJ

s. 85-101

STREFA SEMINARYJNA

s. 145-151

STREFA SOCJALNA

s. 153-165

STREFA PRACY INDYWIDUALNEJ

s. 137-143, 189-200

Your place of work



System -eM

“You don't think your way to creative work.
You work your way to creative thinking.”

– George Nelson



SZEROKI WYBÓR

Różnorodność rozwiązań i możliwość dopasowania ich do różnych potrzeb pracowników.



BIURKA BENCH

Biurka w wersji bench pozwalające oszczędzić powierzchnię biurową i stworzyć dwa stanowiska pracy w jednym.



PERSONALIZACJA

Szeroki wybór akcesoriów umożliwiających stworzenie ciekawego i funkcjonalnego miejsca pracy.



ERGONOMIA

Możliwość regulacji wysokości biurek nawet do 200 mm, zapewniając użytkownikowi utrzymanie prawidłowej postawy ciała.



FUNKCJONALNA KLASYKA

Ponadczasowa klasyka mebli, które tworzą wygodne i funkcjonalne miejsca pracy, przy zachowaniu niepowtarzalnego stylu i charakteru biura.

RADIUS
OFFICE

info@radiusoffice.com

www.radiusoffice.com



Bench A-eM



A-eM

Kolekcję A-eM tworzą biurka o nietuzinkowej podstawie – charakterystyczny kształt nóg ułożonych pod kątem i podkreślających proste, ale interesujące wzornictwo całości. Szeroka gama dostawek, akcesoriów, czy regulacja wysokości położenia blatu, to rozwiązania które pozwalają zbudować miejsce pracy zapewniające komfort, wygodę

i dobre samopoczucie użytkowników. Stanowiska wieloosobowe A-eM Bench to rozwiązania gwarantujące zachowanie równowagi pomiędzy komfortem pracy, a racjonalnym wykorzystaniem przestrzeni biurowej. System blatu przesuwnego wzbogacony o przelotki ergonomiczne i poziomy kanał kablowy umożliwia łatwe poprowadzenie okablowania i szybki

dostęp do sieci. Stanowiska A-eM wsparte na szafce upraszczają organizację pracy biurowej, wpływając na jej komfort i bezpieczeństwo. Wykorzystanie szafek podbiurkowych daje dodatkową przestrzeń użytkową.

Blat przesuwny

Cała kolekcja biurek typu Bench z Systemu-eM wyposażona jest w blat przesuwny i uchylny kanał kablowy w standardzie. W biurkach pojedynczych, blat przesuwny występuje jako dodatkowa opcja. Takie rozwiązanie pozwala na sprawne i łatwe porządkowanie przewodów. Funkcja ta jest bardzo przydatna, szczególnie w przypadku gdy korzystamy z laptopa i musimy często zmieniać lokalizację przewodów.





Bench F-eM



F-eM

Bierka z kolekcji F-eM stworzone są z myślą o użytkowniku. Szeroki wybór różnego typu blatów gwarantuje racjonalne zaaran- żowanie przestrzeni biurowej. Liczne ak- cesoria w postaci przegród, czy kanałów kablowych pozytywnie wpływają na or- ganizację i ergonomię miejsca pracy. Sta- nowiska wieloosobowe F-eM to również

ciekawa kompozycja estetyki i komfortu użytkowania. Szeroki kanał kablowy tworzy pod blatem miejsce na listwy prądowe, przelotki umożliwiają łatwe poprowadzenie okablowania, a blat przesuwany prosty i szybki dostęp do mediów. Walory funk- cjonalne stanowisk wieloosobowych F-eM Bench idealnie współgrają z delikatnie zdy-

stansowanym blatem oraz smukłą, prostokątną nogą podkreślając lekkie wzornictwo całości. Użytkownik, który ceni sobie dys- kretne, wyszukane detale na pewno polubi biurko F-eM.

Regulacja wysokości

F-eM podobnie, jak inne biurka należące do Systemu-eM posiadają opcjonalną mechaniczną regulację wysokości do 20 cm w skokach co 1 cm.





Bench K-eM



K-eM

K-eM to prosta, klasyczna forma nadająca wnętrzu ponadczasowej świeżości. Atrakcyjny minimalizm biurka zamknięty jest w podstawie o kwadratowym przekroju rury. Elastyczność systemu – szeroka gama blatów o różnych kształtach i wymiarach, czy regulacja wysokości położenia blatu umożliwia idealne dopasowanie biurka do

potrzeb różnych użytkowników. Stanowiska wieloosobowe K-eM Bench to meble, które w zależności od potrzeb tworzą wydzielone, indywidualne miejsca pracy lub otwarte stanowiska wspierające wymianę informacji. Wyposażone są w techniczne udogodnienia dedykowane do wszystkich stanowisk pracy z Systemu -eM. Dodat-

kowo biurka K-eM umożliwiają łatwe i estetyczne poprowadzenie okablowania, a klasyczna forma nóg o przekroju kwadratowym dodaje całości ponadczasowego charakteru, dzięki czemu dopasuje się do każdego wnętrza.

Ergonomiczne rozwiązania

Wieloosobowe biurka Bench Systemu-eM posiadają cofniętą środkową nogę. To rozwiązanie zapewnia użytkownikowi komfort siedzenia, maksymalne wykorzystanie przestrzeni i ergonomię użytkowania.





O-eM

Charakter biurek O-eM budują tradycyjne, okrągłe nogi. To klasyczne i sprawdzone rozwiązanie, dzięki któremu cała kolekcja cieszy się niesłabnącym uznaniem architektów. Stabilna i sztywna konstrukcja mebla, trwałe i solidne stelaże w połączeniu z możliwością regulacji położenia blatu, mnogością jego wymiarów i kształtów

oraz szeroką gamą dodatkowych akcesoriów, pozwalają zorganizować w pełni bezpieczne i ergonomiczne miejsce pracy. Stanowiska O-eM wsparte na szafce to kompleksowe rozwiązanie zapewniające porządek i dobrą organizację pracy. Praktyczne szafki podbiurkowe o różnej konfiguracji tworzą dodatkowe miejsce na do-

kumenty podręczne, dzięki czemu całość doskonale sprawdza się jako uniwersalne stanowisko pracy. W kolekcji dostępne są również uniwersalne stoły o różnych kształtach.

Stół O-eM



Power Circle

Zarówno do biurek jak i stołów konferencyjnych z Systemu-eM oferujemy Power Circle, który usprawnia pracę i ułatwia zachowanie stanowiska pracy w porządku. Szczegóły na stronie 163

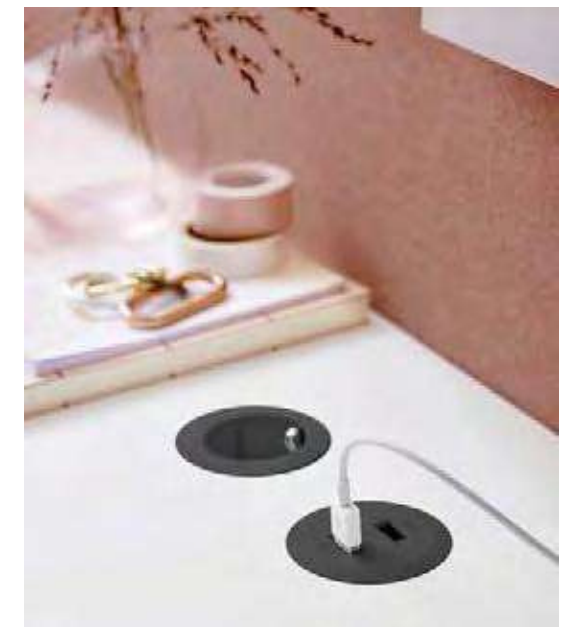



Bench Q-eM



Q-eM

Biurka Q-eM wyróżnia zamknięta noga oraz delikatnie zdystansowany blat. Dzięki tym cechom cała kolekcja łączy w sobie funkcjonalną prostotę z niebanalnym, lekkim wzornictwem. Przemysłana konstrukcja, szeroki wybór wymiarów i materiałów wykończeniowych, pozwalają spełniać oczekiwania

pracowników w zakresie estetycznego i ergonomicznego miejsca pracy. Stawiska wieloosobowe Q-eM Bench wsparte na szafce to propozycja dla osób, które cenią sobie dobrą organizację pracy biurowej współgrającą z estetyką rozwiązań. System blatu przesuwanego wzbogacony o przelotki er-

gonomiczne i poziomy kanał kablowy umożliwiają łatwe poprowadzenie okablowania i szybki dostęp do sieci.

Prywatność i akustyka

We wszystkich biurkach z Systemu -eM oferujemy możliwość wyposażenia stanowiska w przegrodę zapewniającą pracownikowi zarówno prywatność jak i lepszą izolację akustyczną.

Oferujemy przegrody :

Płytowe, płytowe z panelem tapicerowanym, szklane i tapicerowane z opcją PIN6. Szczegóły na stronie 101





Lano-C

Lano - C to ponadczasowy charakter zamknięty w podstawie w kształcie litery „C”. Na system składają się biurka z mechanizmem regulacji wysokości, co pozwala dopasować biurko do wzrostu użytkownika oraz wspiera komfort i swobodę pracy. Liczne kształty i wymiary blatów oraz szeroka gama dekorów pomagają w personalizacji mebla i skompono-

waniu stanowiska pracy oddającego charakter przedsiębiorstwa. Możliwość wyboru chromowanego wykończenia stopy dodaje kolekcji eleganckiego charakteru i zapewnia odporną na zarysowania powierzchnię. Możliwości zamontowania przepustu kablowego w nodze zapewnia bezpieczne i estetyczne przeprowadzenie potrzebnego okablowania.

Ergonomiczna noga

Charakterystyczna dla tego biurka jest cofnięta noga w kształcie litery „C”. Odmianą zaletą tego rozwiązania jest zapewnienie użytkownikowi większej ilości miejsca pod biurkiem, a co za tym idzie wyższy komfort pracy.



Lano-T

Biurka z systemu Lano-T tworzą funkcjonalne stanowiska pracy. Wyróżnikiem kolekcji jest podstawa w kształcie litery „T”. Kształt nóg pozwala na bezpieczne i estetyczne przeprowadzenie okablowania w nodze, dzięki otworom kablowym. Prosty system regulacji wysokości umożliwia dopasowanie biurka do wzrostu użyt-

kownika wymuszając na nim prawidłową postawę ciała. Liczne kształty i wymiary blatów oraz szeroka gama kolorystyczna płyt, tkanin i metalu pomagają dostosować stanowisko pracy do potrzeb użytkownika i sprostać oczekiwaniom nawet najbardziej wymagających klientów. Te cechy pozwalają również na dużą personalizację mebla

i umożliwiają skomponowanie stanowiska pracy oddającego charakter przedsiębiorstwa. Dodatkowo, opcjonalna chromowana podstawa dodaje meblom eleganckiego charakteru oraz podkreśla prestiż przedsiębiorstwa.

System -eM

Regulacja wysokości w nogach Systemu -eM



Stopka meblowa o regulacji wysokości w zakresie 80 mm w biurkach K-eM



Stopka meblowa o regulacji wysokości w zakresie 80 mm w biurkach O-eM



Noga biurka F-eM -regulacja 10 mm (stopka) i 200 mm skokowo co 10 mm



Noga biurka Q-eM -regulacja 10 mm (stopka) i 200 mm skokowo co 10 mm



Noga biurka K-eM -regulacja 80 mm (stopka) i 200 mm skokowo co 10 mm



Noga biurka A-eM -regulacja 10 mm (stopka) i 200 mm skokowo co 10 mm



Noga biurka O-eM -regulacja 80 mm (stopka) i 200 mm skokowo co 10 mm



Noga biurka Lano-T i Lano-C -regulacja 10 mm (stopka) i 200 mm skokowo co 10 mm



Ukryty kanał kablowy w nodze biurka Lano-T i Lano-C



Ukryty kanał kablowy w nodze biurka Lano-T i Lano-C

Benche

H: 740 mm

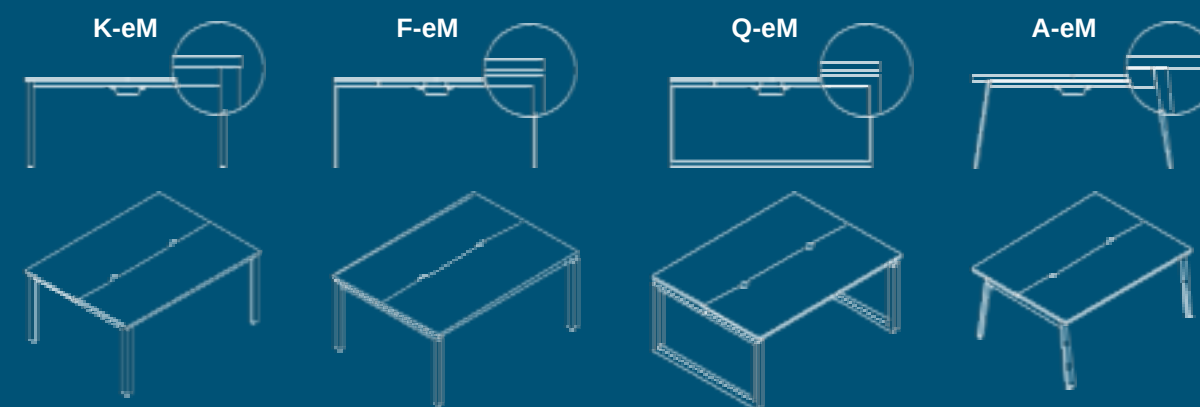

Blaty

25mm

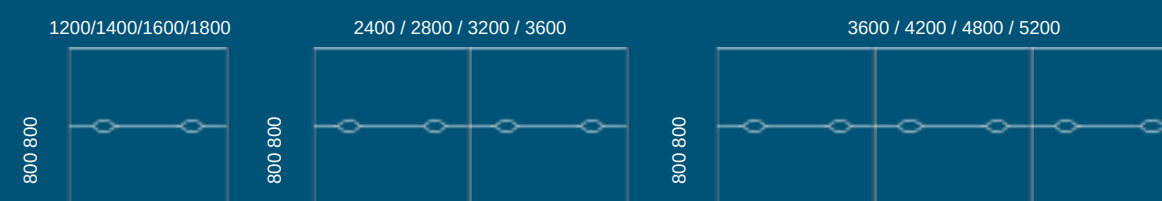

Stoły konferencyjne

H: 740 mm

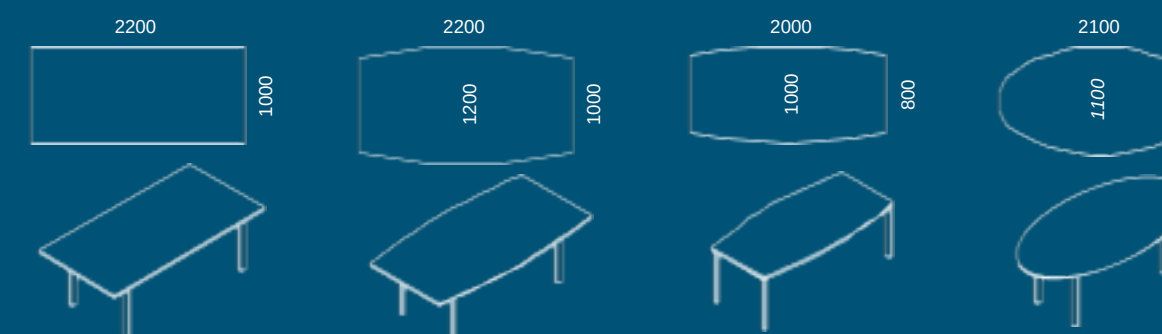

Stoły

blat :18 / 25mm



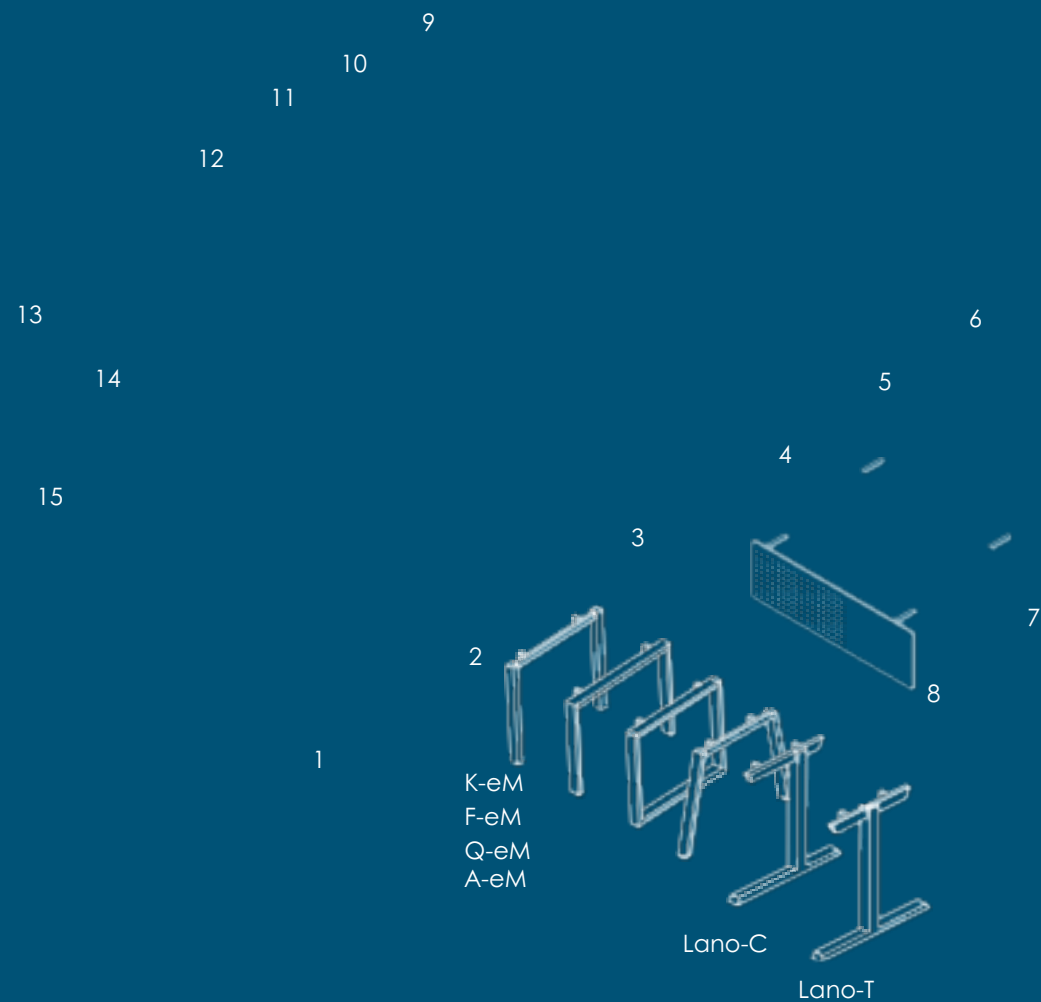

- 1. Stelaż standardowy
- 2. Stelaż ergonomiczny
- 3. Stelaż z blatem przesuwным
- 4. Przegroda płytowa z panelem tapicerowanym
- 5. Przegroda płytowa PIN6
- 6. Przegroda tapicerowana PIN6
- 7. Zabudowa płytowa
- 8. Zabudowa rastrowa
- 9. Kanał kablowy poziomy stały
- 10. Kanał kablowy poziomy uchylny
- 11. Uchwyty kablowe
- 12. Pionowe kanały kablowe
- 13. Mobilna podstawa pod komputer
- 14. Wsporniki pod komputer
- 15. Mediaporty

Akcesoria System-eM

Dodatki



1. Zabudowa rastrowa



2. Zabudowa płytowa



3. Wspornik pod komputer z zabudową rastrową



4. Podstawa mobilna pod komputer



5. Wspornik pod komputer



6. Szuflada podbłatowa



7. Szuflada pod klawiaturę



8. Chromowana powłoka stopy Lano

Multibox



Zamek

Przepust kablowy

Półka mała, duża

Cichy domyk

Mediaport

Multibox to wielofunkcyjny schowek zintegrowany z biurkiem. To kompaktowe akcesorium łączące 3 funkcje w jednym miejscu: mediaport, kanał kablowy i schowek. Standardowo zamontowany w panelu zamek pozwala bezpiecznie przechowywać rzeczy prywatne takie jak portfel, telefon, klucze, krem do rąk i pozostałe wartościowe rzeczy osobiste. Jest dostępny zarówno w wersji dla stanowiska jednoosobowego, jak i dla stanowisk wieloosobowych.



RADIUS
OFFICE

info@radiusoffice.com
www.radiusoffice.com

As flexible as you are



Bench
Lano-E 300 T



Lano-E 300 Q

Lano-E 300 jest w pełni funkcjonalnym biurkiem elektrycznym, które pozwala nam na dokładne zaplanowanie czasu pracy naprzemiennie w pozycji stojącej i siedzącej. Dodatkowo, w standardzie, wyposażone jest w funkcję soft start&stop, zapewniającą płynny ruch blatu oraz czujnik antykolizyjny. Dopelnieniem

funkcjonalności biurka Lano-E 300 jest opcjonalny pilot sterujący PREMIUM, który podczas pracy z biurkiem pełni zadanie fit asystenta. Inteligentna aplikacja przypomni o konieczności wstania w odpowiednim momencie, podpowie nam, ile możemy spalić kalorii oraz zapamięta ulubione ustawienia. Wszystkie jego funkcje mogą być

obsługiwane z pozycji komputera PC, MAC oraz za pomocą tabletu, czy smartfona. Lano-E 300 Q to biurko, które jest oparte na samonośnej konstrukcji stalowej, składającej się z nóg w eleganckiej ramie w kształcie litery Q oraz kolumn elektrycznych. W kolekcji są dostępne również inne modele Lano-E 300 T oraz Lano-E 300 F.

Antykolizja

Wszystkie biurka z kolekcji Lano-E 300 są wyposażone w system antykolizji. W momencie regulowania wysokości blatu biurko po wykryciu przeszkody samoistnie się zatrzyma i odrobinę cofnie. Dzięki tej funkcji gwarantujemy bezpieczeństwo użytkownika, które jest niezmiernie ważne szczególnie w przestrzeniach biurowych. Antykolizja może być zastosowana również w modelu Lano-E 210 jako wyposażenie dodatkowe.



RADIUS
OFFICE

info@radiusoffice.com
www.radiusoffice.com

As flexible as you are



Bench
Lano-E 210 T



Bench Lano-E 210 F

Lano-E 210 to meble, które dopasowują się do Ciebie i Twojego stylu pracy. Pozwalają płynnie zmienić tryb pracy z siedzącego na stojący i odwrotnie. Biurko swoją wysokością dopasowuje się do postawy i wzrostu użytkownika dzięki czemu jest bardzo uniwersalnym rozwiązaniem. Daje nieskrępowaną swobodę ruchu i świetnie

wygląda. Zmiana pozycji z siedzącej na stojącą i na odwrót zapewni niezbędny w pracy biurowej ruch, a w konsekwencji poprawi samopoczucie i zwiększy efektywność pracy. Głęboki blat zapewnia obszerną przestrzeń do pracy, dzięki czemu pozwala utrzymać ergonomiczną pozycję w odpowiedniej odległości od monitora.

Biurka Lano-E 210 posiadają dwustopniowy system regulacji wysokości i są sterowane pilotem. W kolekcji występują następujące modele; biurko pojedyncze Lano-E 210 T w oraz Lano-E 210 T Bench i Lano-E 210 F Bench.

Uniwersalny stelaż

Stelaż w stanowisku wieloosobowym Lano-E 210 T Bench pozwala na bezinwazyjną modyfikację i zamianę jednego stanowiska dwuosobowego na dwa wolnostojące biurka.



RADIUS
OFFICE

info@radiusoffice.com
www.radiusoffice.com

As flexible as you are



Lano - E 500 T



Lano-E 500 T mobile

Przestrzenie biurowe stają się coraz bardziej dynamiczne, a pracownicy coraz częściej chcą mieć możliwość dopasowania swojego miejsca pracy do aktualnych wymagań. Wzrasta nacisk, który stawia się na ergonomię i zdrowie. Lano-E 500 to biurko, które odpowiada na obie te potrzeby. Łączy w sobie zarówno zalety biurka

elektrycznego, jak i prostotę klasycznego. Dzięki pneumatycznej kolumnie, pozwala na regulację wysokości jednym naciśnięciem pilota, lecz w przeciwieństwie do biurk elektrycznych nie potrzebuje dostępu do prądu. Aby zapewnić gwarancję całkowitej niezależności i mobilności, Lano-E 500 występuje nie tylko w wersji

wolnostojącej, ale również w wersji mobilnej, na kółkach z hamulcami. Mnogość dostępnych akcesoriów dodatkowych, pozwala na dopasowanie mebla do charakterystyki pracy zespołów.

Pneumatyczna regulacja

Dzięki pneumatycznej regulacji wysokości mebel nie potrzebuje zasilania elektrycznego i pozwala na całkowitą niezależność w wyborze lokalizacji stanowiska pracy, przy zachowaniu wszystkich udogodnień biurka z regulacją wysokości blatu.



RADIUS
OFFICE

info@radiusoffice.com
www.radiusoffice.com

Z
**Biurka
 regulacją
 wysokości Lano-E**

Pilot PLUS



Pilot PLUS (standard)



Płynna regulacja wysokości Ergonomiczny, wygodny kształt i intuicyjny obsługa użytkownikowi



Pneumatyczna regulacja blatu nie wymagająca dostępu do prądu



Płynna i łatwa regulacja wysokości blatu

Uchwyt pneumatyczny

Pilot PREMIUM



Biurko

Lano-E 210 T

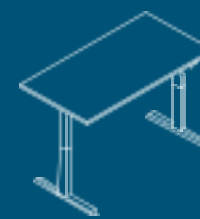

Lano-E 300 T

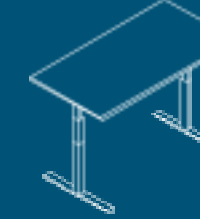
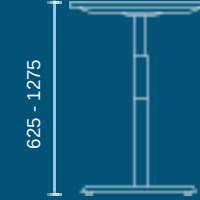

biurko kształtowe
Lano-E 300 T

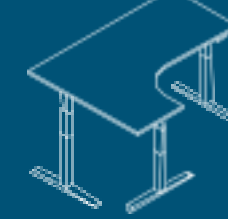

Lano-E 300 Q

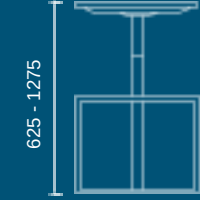

Lano-E 500 T
Mobile

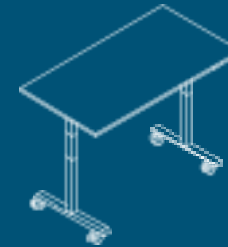
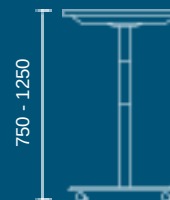

Lano-E 500 T

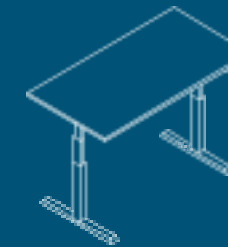
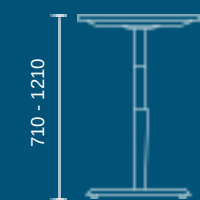

Blat

25mm

Lano-E 210 T

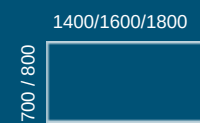

Lano-E 500 T
Mobile



Lano-E 300 T



Lano-E 500 T

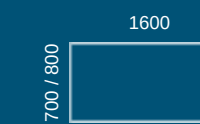

biurko kształtowe
Lano-E 300 T

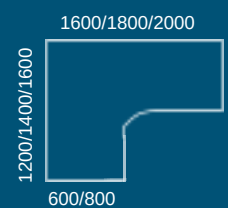

Lano-E 300 Q

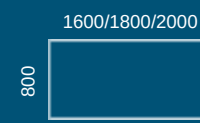

Aksesoria
Biurka Lano-E

Dodatki



1.Zabudowa rastrowa



2.Zabudowa płytowa



3.Wspornik pod komputer z zabudową rastrową



4.Wspornik pod komputer



5.Chromowana powłoka stopy



6.Szufflada podbłatowa



7.Szufflada pod klawiaturę

Szuflada podbiurkowa



Szuflada zamykana na klucz



Estetyczne wykończenie



Wnętrze szuflady



Możliwość łączenia kilku, szuflad jedna pod drugą.



Możliwość montażu w dowolnym miejscu blatu niezależnie od konstrukcji stelaża.

Szuflada podblatowa to niewielka przestrzeń na osobiste rzeczy pracowników. Oprócz nich bez problemu pomieści notatki i ważne dokumenty oraz podręczne materiały biurowe. Szuflada jest wykonana z lekkich materiałów kompozytowych. Dzięki modułowej konstrukcji można łączyć ze sobą kilka akcesoriów. Ponadto jest zamykana na klucz, dlatego idealnie sprawdzi się na 24 godzinnym stanowisku pracy. Każdy pracownik pracujący przy danym biurku ma zapewnioną własną, podręczną przestrzeń.

Agile work environment



RADIUS
OFFICE

info@radiusoffice.com
www.radiusoffice.com



Biurko kompaktowe



Biurko kompaktowe

Biurko kompaktowe - to mobilne miejsce pracy o ergonomicznych wymiarach. Regulacja wysokości pozwala na dużą elastyczność w dopasowaniu do użytkownika. Osoba pracująca przy takim meblu może szybko ustawić odpowiednią wysokość blatu potrzebną do pracy. Projekt zakładał umożliwienie użytkownikowi pracy zarówno na stojąco, jak i

siedząco - jednocześnie zachowując pełną swobodę w przemieszczaniu się. Mechanizm regulacji oparty na podnośniku pneumatycznym sprawia, że ustawienie takiego miejsca pracy nie jest zależne od lokalizacji instalacji elektrycznej w przestrzeni biurowej. Opcjonalny blat składany pozwala na sztaplowanie, co daje możliwość efektyw-

nego zarządzania przestrzenią i wygodne przechowywanie. Funkcja przechylenia blatu i zastosowania płyty z możliwością pisania pisakami suchociernymi sprawia, że biurko można łatwo przekształcić w tablicę. Taki mebel idealnie pasuje nie tylko do dynamicznego biura, ale również do przestrzeni edukacyjnych i domowych.

Składany blat z funkcją pisania

Składany blat w połączeniu z mobilnością umożliwia łatwe składowanie i sztaplowanie biurek, jeśli nie są one używane. Opcja blatu z możliwością pisania pozwala w łatwy sposób przekształcić biurko w tablicę do pisania. W warunkach domowych jest atrakcją dla dzieci - daje możliwość tworzenia i zabawy.





Biurko z wysoką zabudową



Biurko z wysoką zabudową

Biurko z regulacją wysokości zostało zaprojektowane dzięki badaniom i obserwacji wysokowydajnych zespołów z różnych firm i zrozumieniu jak pracują. Konstrukcja biurka i możliwość zabudowania boków stanowiska, daje użytkownikowi poczucie prywatności i skupienia w momentach pracy samodzielnej, nie

przeszkadzając jednocześnie w komunikacji w zespole. Mechanizm regulacji wysokości zastosowany w tym meblu opiera się na podnośniku pneumatycznym lub elektrycznym ze zintegrowaną baterią, co eliminuje zależność ustawienia biurek od lokalizacji instalacji elektrycznej, dając użytkownikowi pełną

swobodę. Dużą elastyczność daje zastosowane w biurkach kółka, dzięki którym mamy możliwość całkowitego przearanżowania przestrzeni biurowej w krótkim czasie.

Koncentracja i prywatność

Oferujemy możliwość zamknięcia boków biurka z wysoką zabudową. Takie rozwiązanie zapewnia większą prywatność stanowiska i izoluje akustycznie pracownika od środowiska, w którym przebywa. Poprawia to komfort pracy użytkowników, którzy potrzebują większego skupienia, jednocześnie dzięki mobilności stanowiska, pozwala im pozostać w ciągłym kontakcie ze współpracownikami.





Biurko z niską zabudową



Biurko z niską zabudową

Zwykle biurko jest ponadczasową klasyką w każdej przestrzeni, nie tylko biurowej. Biurko z kolekcji Wariant odpowiada wszystkim dzisiejszym potrzebom, a kółka z hamulcem pozwalają w kilka minut całkowicie zmienić układ biura w sposób najlepiej odpowiadający potrzebom zespołu. Biurko zostało zaprojek-

towane tak, aby zapewnić użytkownikowi poczucie prywatności i skupienia w momentach pracy samodzielnej, przy jednoczesnym zachowaniu łatwości komunikacji z zespołem. Jednocześnie biurko umożliwia dostosowanie swojego miejsca pracy do ciągle zmieniającej się przestrzeni biurowej.

Dedykowane akcesoria

Współczesny pracownik, dla poprawy wydajności pracy, potrzebuje możliwości maksymalnej personalizacji swojego stanowiska pracy. Wychodząc z tego założenia, pracując nad kolekcją Wariant, chcieliśmy zaoferować użytkownikom jak największy wybór akcesoriów, które pozwolą oszczędzić wolną przestrzeń na biurku i pomagają utrzymać porządek.

Aksesoria nadają meblom charakter również dzięki energetycznym kolorom dedykowanym do kolekcji Wariant.





Ścianka mobilna



Ścianka mobilna

Mobilna ścianka działowa jest meblem pozwalającym na podzielenie przestrzeni biurowej w sposób szybki i łatwy. Dzięki zastosowaniu tkaniny wygłusza i wizualnie ociepla przestrzeń w wybranym przez użytkownika miejscu. Strona z tablicą suchościeralną okaże się pomocna podczas spotkań, narad albo pracy indywidualnej.

Dzięki zastosowaniu ścianek działowych użytkownicy sami tworzą pomieszczenia, które aktualnie potrzebują, jednak są to pomieszczenia, które stale można zmieniać. Ścianka zaprojektowana została tak, aby można było nią odgradzać biurka, a jednocześnie by mogła być osobnym meblem dzielącym biuro na strefy.

Lepsza organizacja pracy

Ścianka mobilna służy nie tylko jako element podziału przestrzeni i izolacji akustycznej. Strona tapicerowana wyposażona jest w opcję PIN6. Dzięki temu rozwiązaniu pracownicy mogą przypinać do niej notatki i inne potrzebne materiały. Świetnie sprawdza się również jako tablica na spotkaniach i prezentacjach, dzięki czemu powierzchnia biura jest w pełni wykorzystywana.





Elastyczność

Garderoba mobilna

W ciągle zmieniającej się przestrzeni, każdy mebel powinien zapewniać maksimum funkcjonalności. Projekt mobilnej garderoby odpowiada standardowym potrzebom przechowywania odzieży wierzchniej i obuwia, a jednocześnie dzięki zastosowaniu kółek daje użytkownikowi możliwość przestawiania i dopasowywania się do ewoluującej prze-

strzeni biurowej. W garderobie znajduje się siedzisko, pozwalające na wygodne przebieranie butów czy chwilę odpoczynku od pracy. Całość skonstruowana jest tak, aby dać użytkownikowi poczucie prywatności. Dzięki ramie, możemy ją wygodnie przestawiać, a sam kształt ramy jest spójny z pozostałymi elementami kolekcji Wariant.

Garderoba mobilna świetnie sprawdzi się jako zamiennik biurowej szatni, a dzięki możliwości łatwego zmieniania położenia mebla i jego kompaktowym wymiarom przeznaczona jest dla ograniczonej liczby pracowników. Takie rozwiązanie gwarantuje prywatną szatnię dla każdego zespołu, co ułatwia zachowanie higieny przestrzeni i bezpieczeństwa przechowywanych rzeczy.



Współpraca z klientem

Stojak TV

Ciągle zmieniające się biuro korzysta z różnych technologii, dlatego w kolekcji Wariant znajdziemy projekt mobilnego stojaka na telewizor służącego do prezentacji i spotkań. Z drugiej strony znajdziemy tablicę suchościeralną - obracając stojak na telewizor możemy wygodnie z niej korzystać. Na dole znajduje

się dodatkowe miejsce do przechowywania. Dzięki możliwości zastosowania niezależnego źródła zasilania, Stojak TV może być zupełnie mobilnym, niezależnym meblem.

Dzięki mobilnemu Stojakowi TV możliwe jest połączenie się z Klientem za pomocą technologii video i włączenie go we wszystkie etapy projektowania. To pomaga lepiej zrozumieć jego potrzeby. Klient celowo jest uczestnikiem projektu, aby w każdej jego fazie testować i ulepszać produkt końcowy. Rozwiązanie to poprawia także łączność z członkami zespołu, którzy w danej chwili pracują zdalnie.





Miejsce spotkań



Miejsce spotkań

Miejsce Spotkań jest mobilną wersją stołu konferencyjnego, który wyróżnia się swoim wyglądem i funkcjonalnością. Został on zaprojektowany tak, aby w dynamicznym biurze odpowiadał wielu zmieniającym się potrzebom. Taki mebel możemy wykorzystać przy spotkaniach z klientem, pracy zespołowej czy nawet indywidualnej. Dzięki tablicy,

która odgradza użytkownika od reszty biura, zyskujemy prywatność, bez specjalnie wydzielonego do tego pomieszczenia. Tak samo, jak pozostałe meble z kolekcji Wariant, Miejsce Spotkań, dzięki zastosowaniu kółek może być przemieszczane i przestawiane w zależności od naszych potrzeb. W jednej godzinie możemy przy nim organizować spotkanie, a

w następnej zjeść lunch ze swoim zespołem. Na taką dowolność pozwalają między innymi jego gabaryty. Przy blacie można spokojnie pracować w kilka osób, a dzięki tablicy tapicerowanej z opcją przypinania, umieszczonej na zewnątrz, można pracować na stojąco z inną grupą. Miejsce spotkań to nowe, funkcjonalne rozwiązanie projektowe.

Mobilne źródło energii

Do wszystkich stanowisk pracy w kolekcji Wariant oferujemy możliwość dokupienia akcesorium w postaci Powerbanka. Takie mobilne źródło energii elektrycznej sprawia, że mebel staje się zupełnie samowystarczalny, a wybór lokalizacji jego usytuowania nie musi być zależny od źródła prądu. Może służyć również jako zasilanie biurek z elektryczną regulacją wysokości.

Dodatkowo oferujemy uchwyt, który umożliwia zamontowanie powerbanka pod blatem, czyniąc go łatwo dostępnym, jednocześnie oszczędzając miejsce na blacie biurka.





K-eM lite



Pomocnik mobilny

Pomocnik mobilny został zaprojektowany z myślą o kreatywnym i dynamicznym pracowniku. Użytkownik może pracować na stojąco lub usiąść na hockerze, opierając się nogami o profil metalowy. Podczas spotkania w dużym zespo- le ustawienie kilku Pomocników razem tworzy dużą przestrzeń roboczą. Mebel

może służyć również jako mównica. Kółka z hamulcem zapewniają elastyczność jego ustawienia w biurze, a kompaktowe gabaryty sprawiają, że przestrzeń wykorzystywana jest w maksymalnie efektywny sposób.

Wielozadaniowość

Mimo kompaktowych wymiarów, pomocnik mobilny umożliwia przechowywanie aktualnie najpotrzebniejszych przedmiotów, w sposób estetyczny i zorganizowany. Gabaryty blatu sprawiają, że rzeczy osobiste można zawiesić na haczyku lub odłożyć na półkę pod blatem.



K-eM lite mobile

K-eM to prosta, klasyczna forma nadająca wnętrzu ponadczasowej świeżości. Dzięki swojej minimalistycznej bryle, opartej na podstawie o przekroju kwadratowym, idealnie dopasuje się do każdego wnętrza biurowego. K-eM lite to wersja naszego klasycznego stołu, wzbogacona o ergonomiczny stelaż, który można wielokrotnie

rozmontowywać, bez utraty parametrów wytrzymałościowych. Dzięki przemyślanej konstrukcji stelaża podblatowego uzyskujemy dodatkową przestrzeń na nogi, co znacząco wpływa na komfort użytkowania. Ergonomiczna przestrzeń na nogi występuje po dwóch stronach dzięki czemu mebel może posłużyć jako biurko, ale

również jako wygodny stół do dynamicznych spotkań. K-eM lite mobile to opcja wyposażona w kółka z blokadą. Dzięki nim, użytkownicy są w stanie dostosować przestrzeń do swoich potrzeb. Linia K-eM lite jest znakomitym uzupełnieniem kolekcji Wariant.



Szafy modułowe

Szafy modułowe Wariant to absolutnie nowe podejście do przechowywania. Dzięki innowacyjnemu systemowi montażu, użytkownik może zbudować mebel w pełni dostosowany do jego potrzeb i wielokrotnie go przebudowywać. W naszej ofercie można znaleźć wiele modułów, które najlepiej

będą pasować do specyfiki pracy i branży. W zgodzie z filozofią agile, w ofercie można znaleźć cokoł z kółkami, który sprawi, że szafę można zabrać zawsze ze sobą.

Mobilne przechowywanie

Szafy z kolekcji Wariant są innowacyjne nie tylko poprzez swoją modułowość, ale również dzięki możliwości zamontowania do nich mobilnego cokołu. Oparcie na kółkach sprawia, że konieczność przechowywania przestaje być ograniczeniem w przestrzeniach biurowych.



Szafki przybiurkowe

Szafki przybiurkowe są dedykowane do biur z kolekcji Wariant, będąc znakomitym uzupełnieniem ich funkcjonalności. Dzięki standardowemu zamkowi, mogą stanowić znakomitą przestrzeń do przechowywania zarówno biurowych dokumentów, jak i osobistych przedmiotów. Dodatkowe kółka z hamulcami sprawiają, że cały mebel – szafka

i biurko - będą stały stabilnie podczas pracy. Szafki przybiurkowe dostosowują się do Ciebie i Twoich potrzeb. Występują zarówno w wersji zamkniętej, z dwoma lub trzema szufladami, jak i w formie otwartego regału. Bryła szafki ma dwie wersje - ściętą - podążającą za charakterystycznym kształtem ramy biurka Wariant i wersję klasyczną, prostą.



Wariant

Regulacja wysokości blatu



Pilot PLUS (standard)
Pilot do regulacji wysokości w biurkach elektrycznych



Pilot PREMIUM
Zaawansowany pilot do regulacji wysokości w biurkach elektrycznych



Uchwyt do biurka z pneumatyczną regulacją wysokości

Mobilność



Wszystkie meble z kolekcji, z wiatkiem biurka



Biurko kompaktowe wznoszące jest w kółka

Biurka i stoły

blat 25mm

Biurko z wysoką zabudową

Biurko z niską zabudową

pneumatyczna regulacja wysokości

elektryczna regulacja wysokości

biurko bez regulacji wysokości

biurko bez regulacji wysokości

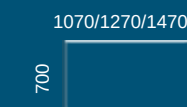
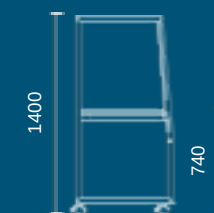
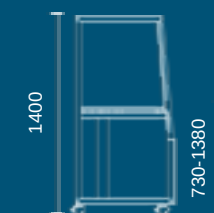
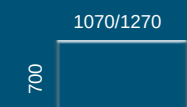
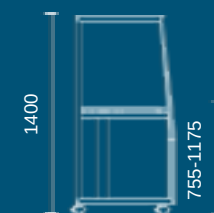

Biurko kompaktowe

pneumatyczna regulacja wysokości

elektryczna regulacja wysokości

K-eM lite / lite mobile

biurko bez regulacji wysokości

Miejsce spotkań

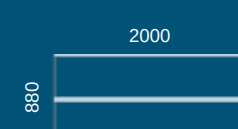
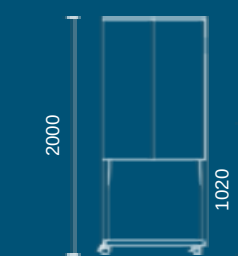
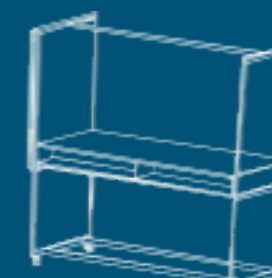
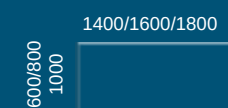
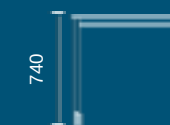
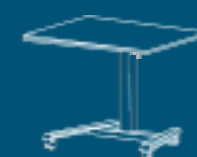

Expect the unexpected



RADIUS
O F F I C E

info@radiusoffice.com
www.radiusoffice.com

Biurko mangerskie Sirio

„To design is to transform prose into poetry.”

– Paul Rand



ELEGANCKI DESIGN

Charakterystyczny kształt nóg Sirio to lekkie, eleganckie i wyraziste wzornictwo, które zachwyca nawet najbardziej wymagających użytkowników.



JAKOŚĆ I TRWAŁOŚĆ

Spawany stelaż o konstrukcji stalowej samonośnej oraz wysokiej jakości materiały zapewniają trwałość i odporność na uszkodzenia.



RÓŻNORODNOŚĆ

Kolekcja Sirio zaskakuje swoją różnorodnością wymiarów, kolorystyki oraz możliwością budowania ciekawych układów i zestawów.



EKOLOGIA

Kolekcja Sirio jest wykonywana z certyfikowanych, przyjaznych środowisku materiałów.

Expect the unexpected



Biurko managerskie Sirio

Linia biurek prostych Sirio doskonale wpisuje się w obowiązujące wzornicze trendy. Różnorodność wymiarów i kolorystyki oraz szeroka gama akcesoriów wpływających na organizację miejsca pracy pozwala wybrać biurko skrojone na miarę potrzeb. Biurka Sirio wsparte na szafce to funkcjonalne rozwiązania

dopasowane do współczesnych stylów pracy. Szafki podbiurkowe to dodatkowe miejsce na dokumenty podręczne, to też szybki dostęp do nich, a wreszcie unikatowe rozwiązanie pod względem wyglądu i harmonii miejsca pracy. Różnorodność możliwości wykończenia szafek – części otwarte, szuflady, drzwi skrzydłowe, czy

przesuwne oraz smukły kształt nóg Sirio tworzą razem wyjątkowe miejsce pracy. Biurko występuje również w formie stanowiska wieloosobowego, będącego idealnym rozwiązaniem dla nowoczesnych, otwartych przestrzeni.

Bench



Finezyjny design

Charakterystyczny kształt nóg, lekka, wyrazista forma oraz szlachetne materiały tworzą wspólnie nieprzeciętną całość, która sprawdzi się w biurze każdego, wymagającego użytkownika. W kolekcji Sirio poszerzyliśmy naszą gamę kolorystyczną o opcję nóg w wykończeniu chromowanym, co jeszcze bardziej podkreśla eleganckie wzornictwo.



RADIUS
OFFICE

info@radiusoffice.com
www.radiusoffice.com

Sirio

Charakterystyka kolekcji



Ponadczasowy design



Chromowany metalowy stelaż



Lekka i trwała konstrukcja
mm



Stopki poziomujące +10



Możliwość
wsparcia biurka
na szafce



Szeroka kolekcja szaf



Szafka dwustronna z
drzwiami rozsuwanymi



Regał do wsparcia biurka

Biurko

blat
18 mm STANDARD 25 mm OPCJA

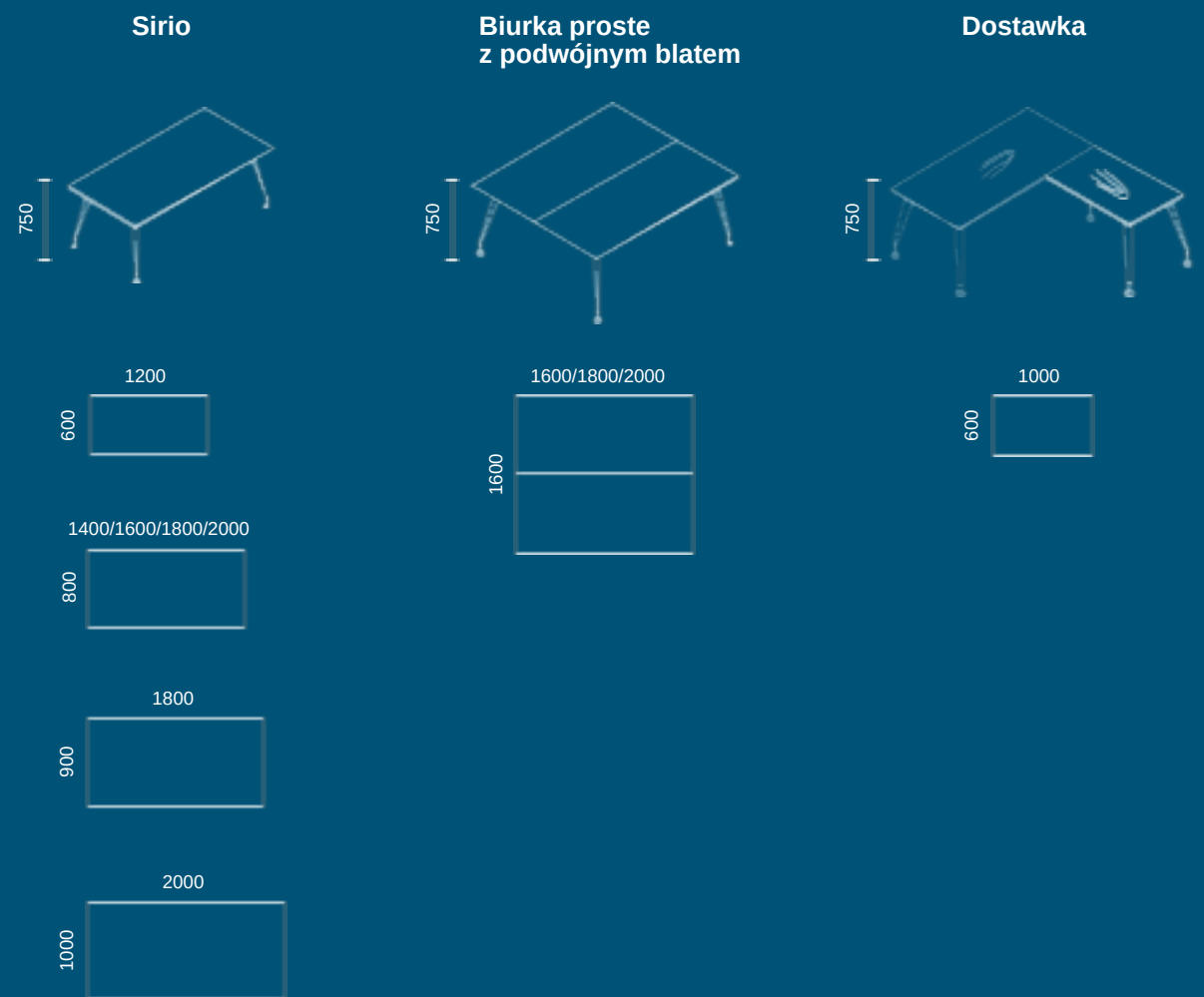

Przykładowe układy

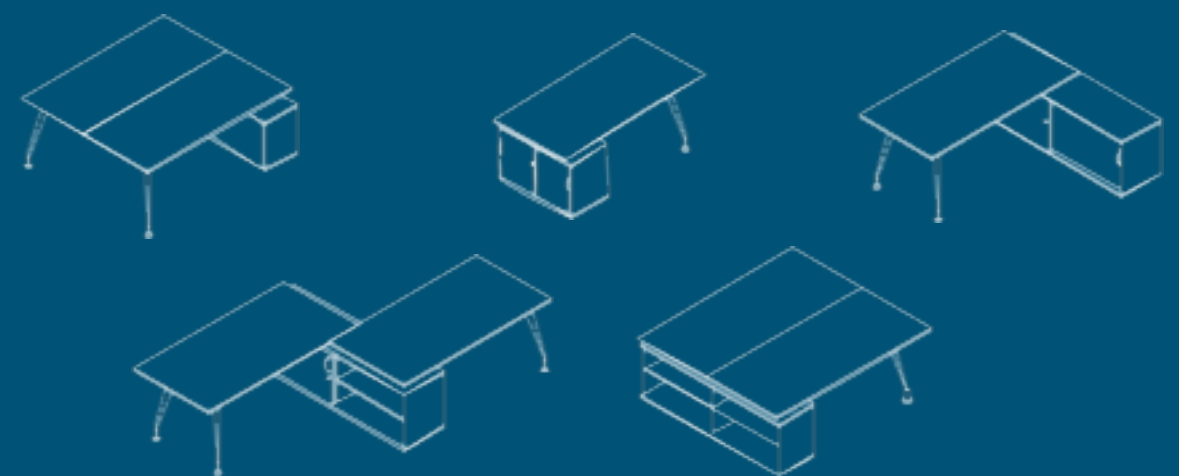

Przegrody do biurek



1. Przegroda boczna, dokręcana
2. Przegroda tapicerowana
3. Przegroda płytowa z tapicerowanym panelem
4. Przegroda płytowa
5. Przegroda szklana

Dodatki



6. Zabudowa rastrowa
7. Zabudowa płytowa
8. Szufiada podblatowa

Okablowanie i Mediaporty

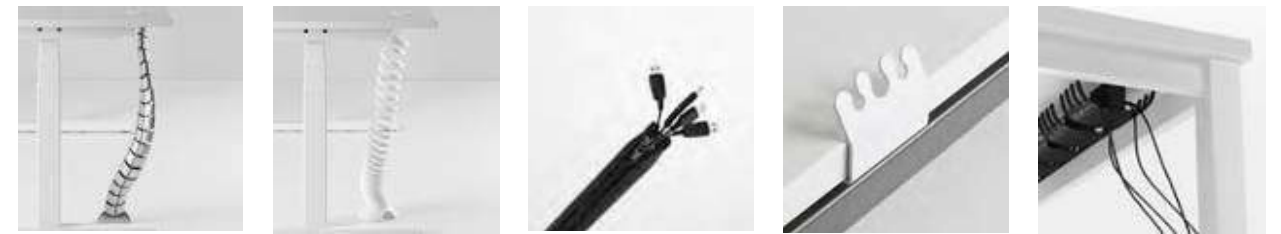

9. Kanał kablowy pionowy do biurek ze stałą wysokością
10. Kanał kablowy pionowy do biurek z regulacją wysokości
11. Kanał kablowy pionowy
12. Uchwyt kablowy boczny
13. Uchwyty kablowe podblatowe



14. Kanał kablowy poziomy uchylny
15. Kanał kablowy poziomy stały
16. Przelotka ergonomiczna - leżka
17. Kompozytowa przelotka kablowa
18. Chromowana przelotka kablowa ze szczotką



19. Mediaport uchylny - jednostronnie
20. Mediaport obrotowy
21. Mediaport uchylny - dwustronnie
22. Przepust kablowy - aluminiowy
23. Power Circle - dostępne różne modele



Stoły seminaryjne

„Creativity is nothing but the way to solve new problems.”

– Diana Santos



MOBILNOŚĆ

Meble seminaryjne w wersjach mobilnych, zapewniają szybkie, swobodne przemieszczanie, dzięki czemu są świetnym rozwiązaniem dla dynamicznych i często zmieniających się przestrzeni.



SKŁADANY BLAT

Składany blat stołów I-eM w połączeniu z mobilnością pozwala sztaplować stoły i łatwo je składać, jeśli nie są aktualnie potrzebne.



NOWE MOŻLIWOŚCI

Stoły I-eM pozwalają na tworzenie wielu różnych układów oraz konfiguracji dopasowanych do potrzeb i charakteru spotkania.



BEZPIECZEŃSTWO

Stoły I-eM wyposażone są w chowane łączniki, które pozwalają na bezpieczne i wygodne łączenie stołów. Istnieje również możliwość wykończenia blatu doklejką z gumową wstawką, która pełni funkcję odbijakową.



UNIWERSALNOŚĆ

Kolekcja wzbogacona jest również o stojak pod telewizor i mównicę, co stanowi kompletne uzupełnienie i pozwala na całkowite wyposażenie sal seminaryjnych i konferencyjnych.

RADIUS
O F F I C E

info@radiusoffice.com
www.radiusoffice.com



I-eM



Stół seminaryjny I-eM

Kolekcję I-eM tworzą stoły mobilne z praktycznie składanym blatem. Doskonale sprawdzają się jako meble seminaryjne, bądź konferencyjne. Łączenie stołów w różne, zależne od potrzeb, konfiguracje daje nieograniczone możliwości tworzenia układów dopasowanych do charakteru spotkania. Mechanizm składanego blatu pozwala sztaplować stoły

I-eM, ograniczając do minimum ilość miejsca potrzebnego do ich przechowywania. Stoły I-eM podobnie jak wszystkie meble w ofercie MARO są wykonane z wysokiej jakości płyty wiórowej w klasie E1 - dwustronnie pokrytej melaminą o podwyższonej trwałości. Krawędzie boczne są wykończone dodatkową grubości 2mm i promieniu 3mm. Opcjonalnie,

możliwe jest zamontowanie dodatkowej gumowej wstawki wzdłuż krawędzi, która pełni funkcję odbijakową. Dzięki niej, przy łączeniu ze sobą stołów, eliminujemy hałas. Stelaż o konstrukcji stalowej, samonośnej składający się z zespawanych ze sobą elementów również zapewnia wysoką jakość i odporność produktu.

Wielozadaniowy stół

Stoły I-eM sprostają wielu zadaniom. Są lekkie, mobilne oraz składane, dzięki czemu nie zajmują wiele miejsca, gdy nie są potrzebne. Kółka, w które jest wyposażony stół, posiadają hamulec, dlatego są bezpieczne dla użytkownika. Stoły można łączyć ze sobą, gdyż w standardzie posiadają specjalne elementy zapewniające stabilizację łączonych konstrukcji mebli.





Mównica

Doskonałym uzupełnieniem sal seminarijnych jest funkcjonalna mównica MARO. Sprawdza się podczas ważnych imprez okolicznościowych oraz cyklicznych wykładów. Dzięki dopracowanej konstrukcji daje stabilne oparcie osobie prowadzącej seminarium oraz zapewnia dyskretne miejsce do odkładania nota-

tek, czy laptopa. Dodatkowa możliwość umieszczenia logo na froncie mównicy nadaje jej indywidualny charakter i podkreśla elegancję mebla.

Indywidualny charakter

Mównica to mebel okazjonalny i bardzo przydatny podczas najbardziej eleganckich i oficjalnych sytuacji w firmie. Dzięki dodatkowej możliwości umieszczenia logo ze stali polerowanej na froncie mebla, łatwo go spersonalizować oraz podkreślić prestiż firmy.



Dyskretna konstrukcja

Nasz stojak na telewizor jest wyposażony w system przechowywania kabli, dzięki czemu można go dyskretnie ukryć przed wzrokiem użytkowników. Takie rozwiązanie pozwala zachować porządek w pomieszczeniu.

Stojak TV

Stojak telewizyjny to doskonałe uzupełnienie sal konferencyjnych, szkoleniowych lub seminarijnych. Doskonale odnajdzie się również w przestrzeni recepcyjnej firmy. Dopracowana konstrukcja pozwala na stabilne zamontowanie różnego typu telewizorów oraz bezpieczne poprowadzenie okablowania.

Dzięki mobilnej podstawie stojak można swobodnie wykorzystywać w różnych pomieszczeniach. Również prosta minimalistyczna forma stojaka, oraz duża różnorodność materiałów do wyboru stanowi o jego uniwersalności. Mebel pasuje do każdego wnętrza.



Stoły seminaryjne

Charakterystyka



Składany blat



Mechanizm łatwy i intuicyjny w obsłudze



Solidna, lekka i trwała konstrukcja



Złożone stoły sztaplują się, co ogranicza do minimum ich przestrzeń przechowywania



Mobilny stelaż wsparty na kółkach z blokadą



Chowane łączniki umożliwiające łatwe i bezpieczne łączenie stołów



Możliwość wykończenia doklejką z gumową wstawką, która pełni funkcję odbijakową



Zabudowa płytowa do stołu I-eM jako wyposażenie dodatkowe

Przykładowe układy

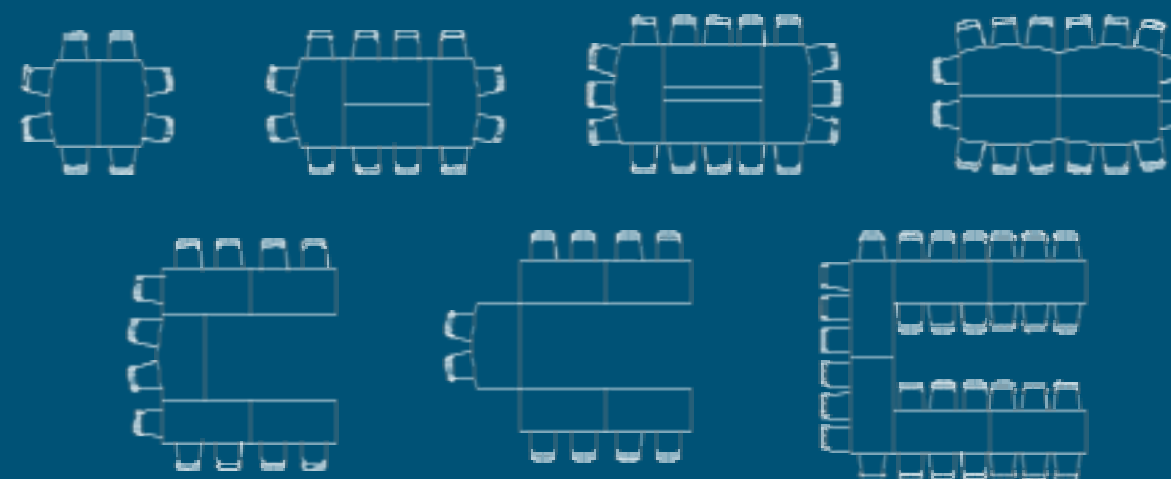

I-eM - Stół z blatem uchylnym

blat 25 mm

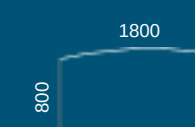
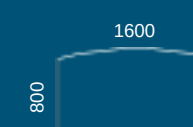
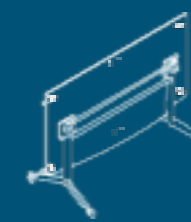
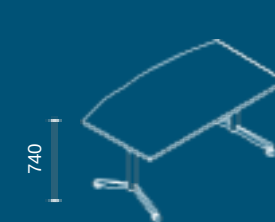
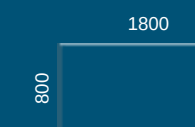
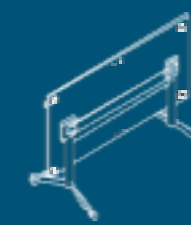
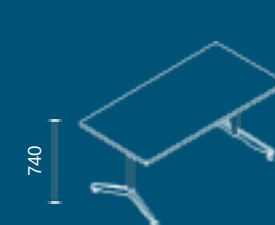

Meble seminaryjne

Stojak TV



Mównica



Let's Meet



RADIUS
OFFICE

info@radiusoffice.com
www.radiusoffice.com

krótkich

Stoły do
rozmów Idea

„Creativity is nothing but a”mind set free
– Torrie T. Asai



SZEROKI WYBÓR

Różnorodność form, rodzajów i gabarytów stołów umożliwia dopasowanie najlepszego rozwiązania do potrzeb i stylu pracy.



MOBILNOŚĆ

Stoły Idea w wersji mobilnej, opartej na kółkach z blokadą, zapewniają w pełni szybkie, swobodne przemieszczanie się i sprostają oczekiwaniom nawet najbardziej dynamicznych przestrzeni.



WYDAJNOŚĆ

Stoły do rozmów krótkich zostały wzbogacone o dedykowane akcesoria, które usprawniają pracę i poprawiają efektywność zespołu.



TRWAŁOŚĆ

Jedną z głównych zalet naszych mebli jest wysoka jakość i trwałość, przyczyniają się do tego liczne rozwiązania zastosowane w kolekcji Idea. Jednym z nich są podnóżki ze stali szrotkowej, wyjątkowo odpornej na zarysowania.



Idea A Mobile



Idea A

Idea to kolekcja wysokich stołów przeznaczonych do szybkich spotkań na stojąco. Szeroka oferta wymiarów pozwala wkomponować stoły nawet w najmniejszą przestrzeń tworząc miejsce do swobodnej konwersacji. Stoły wysokie z serii Idea A wyróżnia prosta oraz interesująca, lekka forma. Charakterystyczny kształt nóg ułożonych pod kątem

powoduje, że cała kolekcja doskonale wpisuje się w obowiązujące wzornicze trendy.

Idea A to rozwiązanie przeznaczone dla nowoczesnych, wielofunkcyjnych biur, gdzie dostrzega się potrzebę tworzenia w otwartych przestrzeniach wydzielonych miejsc do krótkotrwałej pracy w ciszy lub miejsc do swobodnych spotkań i konwersacji. Oprócz

wizualnej wartości, stoły Idea mają ergonomiczną budowę. Podpórki ze stali szczotkowanej w dolnej części stelaża stanowią wygodną podporę dla nóg, a trwałe wykończenie zapewnia higieniczną i estetyczną powierzchnię odporną na zarysowania.

Maksymalne dopasowanie

Prostokątne, wysokie stoły z kolekcji Idea, typu P, A i H są dostępne aż w 12 rozmiarach blatu, dzięki czemu pasują do bardzo różnych potrzeb użytkowników. Prosta i minimalistyczna forma pozwala na dopasowanie Idee do każdej przestrzeni, zarówno biurowej jak i socjalnej.





Idea H Mobile



Idea H

Idea H to kolekcja stołów wysokich zaprojektowana z myślą o współczesnych stylach pracy. Szeroka gama wymiarów pozwala swobodnie wkomponować stoły w różną przestrzeń np. w miejsca typu open space, dając użytkownikowi wydzieloną strefę do szybkich spotkań, czy konsultacji. Wsparty na smukłej, prostokątnej nodze stelaż dodaje

całości lekkiego charakteru, a wykonany ze stali nierdzewnej szczotkowanej i odpornej na zarysowania podnózek gwarantuje wysoką jakość wykonania. Geometryczny stelaż zapewnia stabilną konstrukcję, dzięki czemu w Idea H jest również dostępna w wersji mobilnej.

Interaktywne rozwiązania

Do kolekcji stołów Idea dedykowana jest seria mediaportów, które stanowią niezbędne narzędzie do pracy we współczesnym biurze.

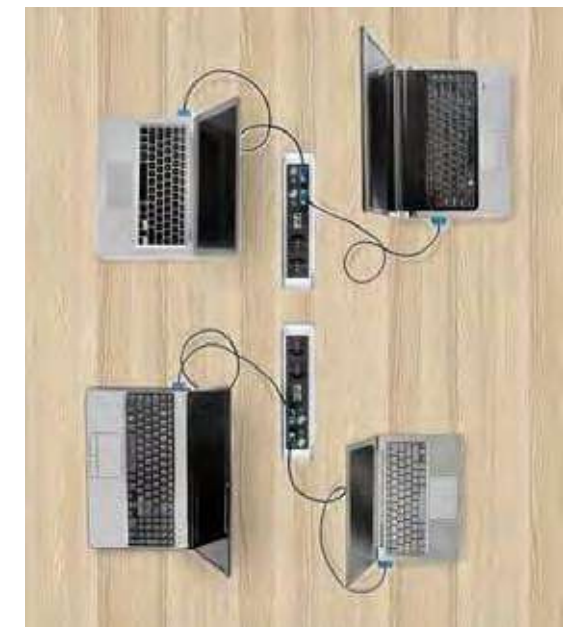



Idea M

Idea M to nieczęsto spotykana w meblach biurowych hybryda stołu konferencyjnego z w pełni funkcjonalnym stojakiem telewizyjnym. Prosta forma stojaka umożliwia w sposób estetyczny ukryć kable i elementy konstrukcyjne. Natomiast część stołowa mebla występuje w dwóch odsłonach - wysokiej i niskiej. Kolekcja wysokich stołów jest przeznac-

zona do szybkich spotkań na stojąco. Niższa natomiast w połączeniu z większym blatem będzie odpowiednia na dłuższe spotkania w pozycji siedzącej. Stoły Idea M są dodatkowo wyposażone w podnózek ze stali szcztokowej, który okala podstawę stołu i pełni funkcję ergonomiczną.

Dwa w jednym

Idea M pełni nie tylko rolę stołu konferencyjnego, ale też stojaka telewizyjnego, dlatego idealnie sprawdza się podczas videokonferencji. Połączenie dwóch funkcji w jednym meblu oszczędza przestrzeń biurową.



Idea P

Stoły wysokie Idea P są odpowiedzią na potrzeby współczesnych użytkowników. Szeroka gama dostępnych wymiarów pozwala swobodnie wkomponować stoły w różną przestrzeń lub budować układy dopasowane do potrzeb. Charakterystyczna noga płytowa uzupełniona odpornym na zarysowania podnóżkiem tworzy estetykę kolekcji Idea P.

RADIUS
OFFICE

info@radiusoffice.com
www.radiusoffice.com